

第17回阿賀野オープンジュニアバドミントンシングルス大会

(令和3年10月23-24日、阿賀野市ささかみ体育館)

男子6年生以下シングルス

6年男子シングルス Aブロック	橋	石原	小林	阿部	勝-敗	順位	6年男子シングルス Bブロック	小柴	遠海	田中	関根	勝-敗	順位
橋 邦斗⑥ (栃尾ジュニア)		○ 15-6 15-3	○ -X	○ 15-3 15-0	M 3-0 G 6-0 P 90-12	1	小柴 大輝⑥ (VERTEX)		○ 15-7 15-4	○ 15-9 15-7	○ 15-1 15-5	M 3-0 G 6-0 P 90-33	1
石原 凌駕⑥ (つばめインパクト)	× 6-15 3-15		○ 15-4 15-0	○ 15-5 15-12	M 2-1 G 4-2 P 69-51	2	遠海 佑樹⑥ (つばめインパクト)	× 7-15 4-15		○ 15-6 15-4	○ 15-9 15-6	M 2-1 G 4-2 P 71-55	2
小林 侑世⑥ (はちみつJr)	× X-	× 4-15 0-15		× X-	M 0-3 G 0-6 P 4-90	4	田中 柊一郎⑥ (坂井輪ジュニア)	× 9-15 7-15	× 6-15 4-15		○ 15-11 12-15 15-10	M 1-2 G 2-5 P 68-96	3
阿部 生武⑥ (刈羽ジュニア)	× 3-15 0-15	× 5-15 12-15	○ -X		M 1-2 G 2-4 P 50-60	3	関根 諒陽⑥ (栃尾ジュニア)	× 1-15 5-15	× 9-15 6-15	× 11-15 15-12 10-15		M 0-3 G 1-6 P 57-102	4

6年男子シングルス Cブロック	今	勝沼	小竹	勝-敗	順位
今 遼介⑥ (はちみつJr)		○ 14-16 15-5 15-13	○ 15-5 15-5	M 2-0 G 4-1 P 74-44	1
勝沼 和弘⑥ (栃尾ジュニア)	× 16-14 5-15 13-15		○ 15-7 15-3	M 1-1 G 3-2 P 64-54	2
小竹 晃義⑥ (VERTEX)	× 5-15 5-15	× 7-15 3-15		M 0-2 G 0-4 P 20-60	3

6年男子シングルス Dブロック	三澤	牛木	山田	勝-敗	順位
三澤 琥朱⑤ (栃尾ジュニア)		○ 15-7 8-15 15-9	○ 15-7 15-5	M 2-0 G 4-1 P 68-43	1
牛木 駿斗⑥ (つばさJBC)	× 7-15 15-8 9-15		× 8-15 11-15	M 0-2 G 1-4 P 50-68	3
山田 璃来⑥ (中野島JBC)	× 7-15 5-15	○ 15-8 15-11		M 1-1 G 2-2 P 42-49	2

6年男子シングルス Eブロック	笠松	増井	清田	勝-敗	順位
笠松 照栄⑤ (つばさJBC)		○ 15-2 15-3	○ 15-5 15-7	M 2-0 G 4-0 P 60-17	1
増井 遥大⑥ (はちみつJr)	× 2-15 3-15		× 7-15 7-15	M 0-2 G 0-4 P 19-60	3
清田 悠陸斗⑥ (栃尾ジュニア)	× 5-15 7-15	○ 15-7 15-7		M 1-1 G 2-2 P 42-44	2

同上 決勝トーナメント

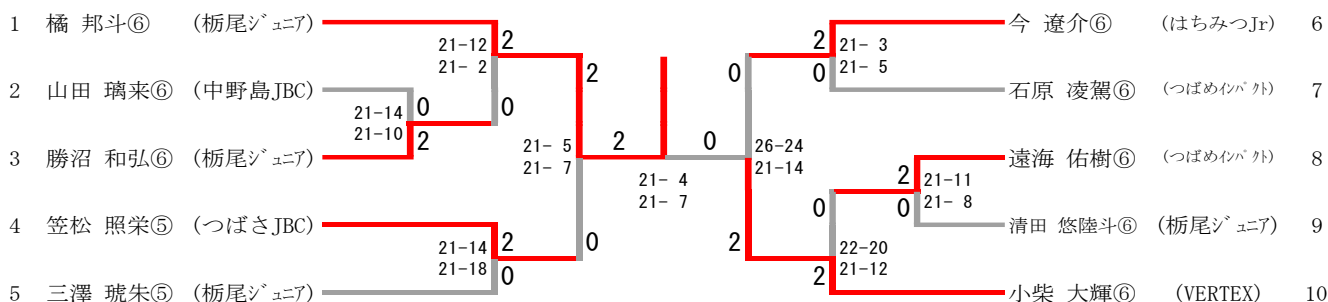

男子5年生以下シングルス

5年男子シングルス Aブロック	小池	高橋	加藤	勝-敗	順位	5年男子シングルス Bブロック	丸山	大野	小林	勝-敗	順位
小池 健大⑤ (柏崎ジュニア)		○ 15-4 15-7	○ 15-6 15-6	M 2-0 G 4-0 P 60-23	1	丸山 航生⑤ (中野島JBC)		○ 15-10 15-10	○ 15-9 15-2	M 2-0 G 4-0 P 60-31	1
高橋 良芽⑤ (中野島JBC)	× 4-15 7-15		○ 15-6 15-7	M 1-1 G 2-2 P 41-43	2	大野 昊空⑤ (スペリオールズ)	× 10-15 10-15		○ 13-15 15-10 15-10	M 1-1 G 2-3 P 63-65	2
加藤 捺⑤ (阿賀野ジュニア)	× 6-15 6-15	× 6-15 7-15		M 0-2 G 0-4 P 25-60	3	小林 凌大⑤ (塚山ジュニア)	× 9-15 2-15	× 15-13 10-15 10-15		M 0-2 G 1-4 P 46-73	3

5年男子シングルス Cブロック	野村	加藤	松村	勝-敗	順位
野村 証④ (栃尾ジュニア)		○ 15-10 15-17 15-9	○ 15-10 15-7	M 2-0 G 4-1 P 75-53	1
加藤 帆高⑤ (豊栄ジュニア)	× 10-15 17-15 9-15		○ 15-11 15-9	M 1-1 G 3-2 P 66-65	2
松村 蒼介⑤ (はちみつJr)	× 10-15 7-15	× 11-15 9-15		M 0-2 G 0-4 P 37-60	3

同上 決勝トーナメント

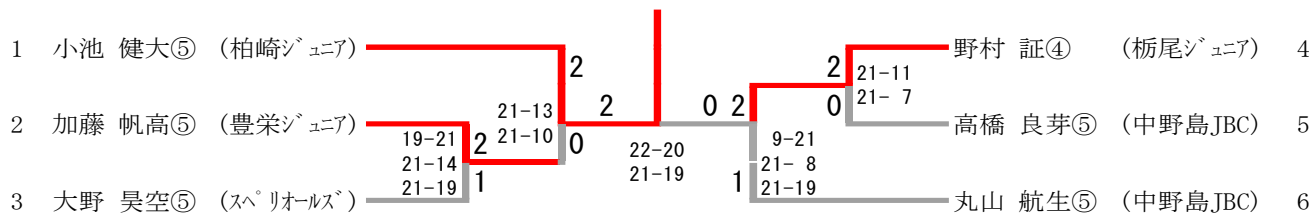

第17回阿賀野オープンジュニアバドミントンシングルス大会

(令和3年10月23-24日、阿賀野市ささかみ体育館)

男子4年生以下シングルス

4年男子シングルス Aブロック	天野	渡辺	松本	増井	勝-敗	順位
天野 愉斗③ (SSモンキー)		○ 15-8 12-15 15-13	○ 15-4 15-0	○ 15-2 15-3	M 3-0 G 6-1 P 102-45	1
渡辺 周志④ (新発田スポ少)	× 8-15 15-12 13-15		○ 15-1 15-3	○ 15-2 15-2	M 2-1 G 5-2 P 96-50	2
松本 煌我④ (直江津JBC)	× 4-15 0-15	× 1-15 3-15		○ 15-12 15-8	M 1-2 G 2-4 P 38-80	3
増井 優大④ (はちみつJr)	× 2-15 3-15	× 2-15 2-15	× 12-15 8-15		M 0-3 G 0-6 P 29-90	4

4年男子シングルス Bブロック	土田	長谷川	大倉	勝-敗	順位
土田 瑛斗④ (塚山ジュニア)		○ 15-11 15-7	○ 15-10 15-10	M 2-0 G 4-0 P 60-38	1
長谷川 英寿④ (五泉バンビーン)	× 11-15 7-15		○ 7-15 15-12 16-14	M 1-1 G 2-3 P 56-71	2
大倉 想和④ (柏崎ジュニア)	× 10-15 10-15	× 15-7 12-15 14-16		M 0-2 G 1-4 P 61-68	3

4年男子シングルス Cブロック	吉田	光井	飯田	勝-敗	順位
吉田 蓮吾④ (中野島JBC)		× 2-15 11-15	○ 14-16 15-3 16-14	M 1-1 G 2-3 P 58-63	2
光井 楓真④ (柏崎ジュニア)	○ 15-2 15-11		○ 15-11 15-5	M 2-0 G 4-0 P 60-29	1
飯田 寛基④ (坂井輪ジュニア)	× 16-14 3-15 14-16	× 11-15 5-15		M 0-2 G 1-4 P 49-75	3

同上 決勝トーナメント

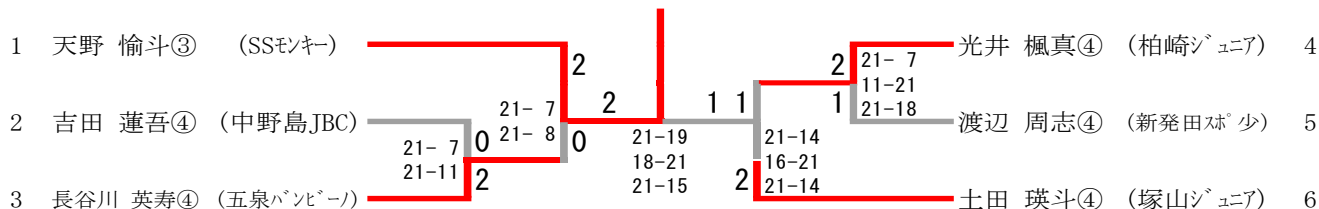

男子3年生以下シングルス

3年男子シングルス Aブロック	中嶋	川島	片桐	高橋	勝-敗	順位
中嶋 優羽③ (つばさJBC)		○ 15-5 15-4	○ 15-5 15-3	○ 15-6 15-4	M 3-0 G 6-0 P 90-27	1
川島 大翔③ (栃尾ジュニア)	× 5-15 4-15		× 10-15 10-15	○ 15-9 15-12	M 1-2 G 2-4 P 59-81	3
片桐 礼③ (阿賀野ジュニア)	× 5-15 3-15	○ 15-10 15-10		× 17-19 13-15	M 1-2 G 2-4 P 68-84	2
高橋 李央③ (はちみつJr)	× 6-15 4-15	× 9-15 12-15	○ 19-17 15-13		M 1-2 G 2-4 P 65-90	4

3年男子シングルス Bブロック	大谷	佐藤	阿部	勝-敗	順位
大谷 漣③ (塚山ジュニア)		○ 15-7 15-8	× 10-15 13-15	M 1-1 G 2-2 P 53-45	2
佐藤 快③ (栃尾ジュニア)	× 7-15 8-15		× 10-15 5-15	M 0-2 G 0-4 P 30-60	3
阿部 和武③ (刈羽ジュニア)	○ 15-10 15-13	○ 15-10 15-5		M 2-0 G 4-0 P 60-38	1

同上 決勝トーナメント

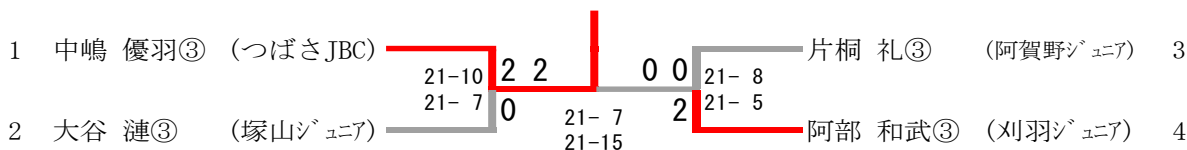

男子2年生以下シングルス

2年男子シングルス	山岸	佐藤	中村	高山	勝-敗	順位
山岸 葵② (宮浦スクール)		○ 15-12 13-15 15-10	○ 15-7 15-7	○ 15-10 15-7	M 3-0 G 6-1 P 103-68	1
佐藤 友哉② (はちみつJr)	× 12-15 15-13 10-15		○ 15-8 12-15 15-9	○ 15-7 15-12	M 2-1 G 5-3 P 109-94	2
中村 琉生② (ハッピー)	× 7-15 7-15	× 8-15 15-12 9-15		× 13-15 11-15	M 0-3 G 1-6 P 70-102	4
高山 心遥② (塚山ジュニア)	× 10-15 7-15	× 7-15 12-15	○ 15-13 15-11		M 1-2 G 2-4 P 66-84	3

第17回阿賀野オープンジュニアバドミントンシングルス大会 (令和3年10月23-24日、阿賀野市ささかみ体育館)

男子1年生以下シングルス

1年男子シングルス	松村	瀬戸	佐藤	大谷	遠山	勝-敗	順位
松村 蓮① (はちみつJr.)		○ 15-5 15-5	○ 13-15 15-9 15-5	○ -x	○ 15-5 15-4	M 4-0 G 8-1 P 133-48	1
瀬戸 太陽① (宮浦スクール)	x 5-15 5-15		x 14-16 5-15	○ -x	○ 15-9 11-15 16-14	M 2-2 G 4-5 P 101-99	3
佐藤 隼太年長 (栃尾ジュニア)	x 15-13 9-15 5-15	○ 16-14 15-5		○ -x	○ 15-8 15-5	M 3-1 G 7-2 P 120-75	2
大谷 想真① (塚山ジュニア)	x x-	x x-	x x-		x x-	M 0-4 G 0-8 P 0-120	5
遠山 悠人年長 (SSモンキー)	x 5-15 4-15	x 9-15 15-11 14-16	x 8-15 5-15	○ -x		M 1-3 G 3-6 P 90-102	4

女子6年生以下シングルス

6年女子シングルス Aブロック	本間	富樫	本間	諸橋	勝-敗	順位	6年女子シングルス Bブロック	岩本	中村	飯田	長谷川	勝-敗	順位
本間 莉緒⑥ (小野Jr.)		○ 15-17 15-12 15-7	○ 15-5 15-4	○ -x	M 3-0 G 6-1 P 105-45	1	岩本 花⑥ (小野Jr.)		x 15-17 15-5 10-15	○ 15-11 15-1	○ 15-3 15-6	M 2-1 G 5-2 P 100-58	2
富樫 莓香月⑥ (新潟ジュニア)	x 17-15 12-15 7-15		○ 15-4 15-3	○ -x	M 2-1 G 5-2 P 96-52	2	中村 美琴⑤ (栃尾ジュニア)	○ 17-15 5-15 15-10		○ 15-3 15-7	○ 15-1 15-0	M 3-0 G 6-1 P 97-51	1
本間 実優⑥ (坂井輪ジュニア)	x 5-15 4-15	x 4-15 3-15		○ -x	M 1-2 G 2-4 P 46-60	3	飯田 彩月⑥ (柏崎ジュニア)	x 11-15 1-15	x 3-15 7-15		○ 15-4 15-3	M 1-2 G 2-4 P 52-67	3
諸橋 結南⑥ (見附スポ少)	x x-	x x-	x x-		M 0-3 G 0-6 P 0-90	4	長谷川 万桜⑥ (坂井輪ジュニア)	x 3-15 6-15	x 1-15 0-15	x 4-15 3-15		M 0-3 G 0-6 P 17-90	4
6年女子シングルス Cブロック	稲葉	瀬戸	下山	小野塚	勝-敗	順位	6年女子シングルス Dブロック	佐藤	土田	縫村	清水	勝-敗	順位
稲葉 愛莉⑤ (つばさJBC)		○ 16-14 13-15 15-13	○ 15-6 15-7	○ 15-4 15-3	M 3-0 G 6-1 P 104-62	1	佐藤 文香⑤ (はちみつJr.)		○ 15-10 15-4	○ 15-6 15-7	○ 15-9 15-5	M 3-0 G 6-0 P 90-41	1
瀬戸 希昊⑥ (宮浦スクール)	x 14-16 15-13 13-15		○ 15-10 15-2	○ 15-4 15-4	M 2-1 G 5-2 P 102-64	2	土田 萌瑠⑥ (塚山ジュニア)	x 10-15 4-15		○ 15-4 15-2	○ 15-12 15-9	M 2-1 G 4-2 P 74-57	2
下山 モナ⑥ (個人)	x 6-15 7-15	x 10-15 2-15		○ 15-11 15-5	M 1-2 G 2-4 P 55-76	3	縫村 亜優⑥ (宮浦スクール)	x 6-15 7-15	x 4-15 2-15		x 4-15 17-15 9-15	M 0-3 G 1-6 P 49-105	4
小野塚 花⑥ (中野島JBC)	x 4-15 3-15	x 4-15 4-15	x 11-15 5-15		M 0-3 G 0-6 P 31-90	4	清水 美蘭⑥ (柏崎ジュニア)	x 9-15 5-15	x 12-15 9-15	○ 15-4 15-17 15-9		M 1-2 G 2-5 P 80-90	3

同上 決勝トーナメント

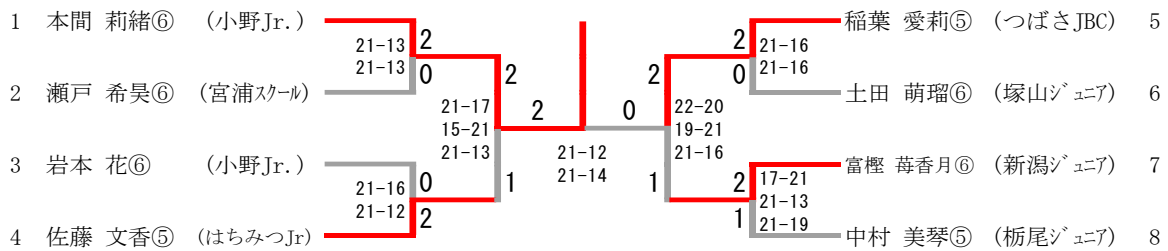

第17回阿賀野オープンジュニアバドミントンシングルス大会

(令和3年10月23-24日、阿賀野市ささかみ体育館)

女子5年生以下シングルス

5年女子シングルス Aブロック	山口	齋藤	本間	小泉	勝-敗	順位
山口 華奏⑤ (小野 Jr.)		○ 15-7 15-3	○ 15-10 15-3	○ 15-5 15-3	M 3-0 G 6-0 P 90-31	1
齋藤 ゆり乃⑤ (SSモンキー)	×	7-15 3-15	○ 15-8 15-9	○ 15-2 15-8	M 2-1 G 4-2 P 70-57	2
本間 由菜⑤ (佐渡ジュニア)	×	10-15 3-15	×	8-15 9-15	M 1-2 G 2-4 P 60-78	3
小泉 咲空⑤ (阿賀野ジュニア)	×	5-15 3-15	×	2-15 8-15	M 0-3 G 0-6 P 36-90	4

5年女子シングルス Bブロック	小菅	稲垣	桑原	山岸	勝-敗	順位
小菅 詩月⑤ (プログレス)		○ 15-3 15-5	○ 9-15 15-9 15-9	○ 15-6 15-2	M 3-0 G 6-1 P 99-49	1
稲垣 咲菜⑤ (VERTEX)	×	3-15 5-15	×	6-15 2-15	M 1-2 G 2-4 P 46-69	3
桑原 愛美⑤ (刈羽ジュニア)	×	15-9 9-15 9-15	○ 15-6 15-2	○ 15-4 15-4	M 2-1 G 5-2 P 93-55	2
山岸 虹来⑤ (宮浦スクール)	×	6-15 2-15	×	4-15 5-15	M 0-3 G 0-6 P 25-90	4

5年女子シングルス Cブロック	成澤	品田	菅井	勝-敗	順位	
成澤 日彩④ (はちみつ Jr.)		○ 15-11 15-9	○ 15-1 15-1	M 2-0 G 4-0 P 60-22	1	
品田 希歩⑤ (柏崎ジュニア)	×	11-15 9-15	○ 15-2 15-4	M 1-1 G 2-2 P 50-36	2	
菅井 美玖⑤ (阿賀野ジュニア)	×	1-15 1-15	×	2-15 4-15	M 0-2 G 0-4 P 8-60	3

5年女子シングルス Dブロック	佐藤	瀬戸	佐藤	勝-敗	順位	
佐藤 仁南⑤ (栃尾ジュニア)		○ 15-6 15-7	○ 15-3 15-4	M 2-0 G 4-0 P 60-20	1	
瀬戸 紗星⑤ (宮浦スクール)	×	6-15 7-15	○ 15-10 15-11	M 1-1 G 2-2 P 43-51	2	
佐藤 羽瑠⑤ (スベリオールズ)	×	3-15 4-15	×	10-15 11-15	M 0-2 G 0-4 P 28-60	3

5年女子シングルス Eブロック	遠藤	陶山	岡本	勝-敗	順位	
遠藤 羽純⑤ (阿賀野ジュニア)		×	8-15 15-12 8-15	○ 15-2 15-4	M 1-1 G 3-2 P 61-48	2
陶山 奈々花⑤ (中野島 JBC)	○ 15-8 12-15 15-8		○ 15-8 15-5	M 2-0 G 4-1 P 72-44	1	
岡本 夏波⑤ (小野 Jr.)	×	2-15 4-15	×	8-15 5-15	M 0-2 G 0-4 P 19-60	3

5年女子シングルス Fブロック	川崎	遠藤	有岡	勝-敗	順位	
川崎 沙菜⑤ (SSモンキー)		○ 15-5 15-5	○ 15-5 15-7	M 2-0 G 4-0 P 60-22	1	
遠藤 瑠花⑤ (阿賀野ジュニア)	×	5-15 5-15	○ 16-14 15-12	M 1-1 G 2-2 P 41-56	2	
有岡 優月⑤ (刈羽ジュニア)	×	5-15 7-15	×	14-16 12-15	M 0-2 G 0-4 P 38-61	3

5年女子シングルス Gブロック	前田	前山	本間	勝-敗	順位	
前田 仁愛⑤ (はちみつ Jr.)		○ 15-3 15-6	○ 15-9 15-4	M 2-0 G 4-0 P 60-22	1	
前山 陽花⑤ (ふらっと)	×	3-15 6-15	×	14-16 1-15	M 0-2 G 0-4 P 24-61	3
本間 花菜⑤ (佐渡ジュニア)	×	9-15 4-15	○ 16-14 15-1	M 1-1 G 2-2 P 44-45	2	

5年女子シングルス Hブロック	田中	中村	井上	勝-敗	順位	
田中 優羽④ (白根エンゼルス)		○ 15-8 15-1	○ 15-3 15-3	M 2-0 G 4-0 P 60-15	1	
中村 梨央⑤ (ハッピー)	×	8-15 1-15	○ 15-8 15-7	M 1-1 G 2-2 P 39-45	2	
井上 莉緒⑤ (阿賀野ジュニア)	×	3-15 3-15	×	8-15 7-15	M 0-2 G 0-4 P 21-60	3

5年女子シングルス Iブロック	伊藤	青柳	掛橋	勝-敗	順位	
伊藤 愛菜⑤ (宮浦スクール)		○ 15-4 15-5	○ 15-11 15-0	M 2-0 G 4-0 P 60-20	1	
青柳 和⑤ (SSモンキー)	×	4-15 5-15	×	3-15 10-15	M 0-2 G 0-4 P 22-60	3
掛橋 みう⑤ (小野 Jr.)	×	11-15 0-15	○ 15-3 15-10	M 1-1 G 2-2 P 41-43	2	

同上 決勝トーナメント

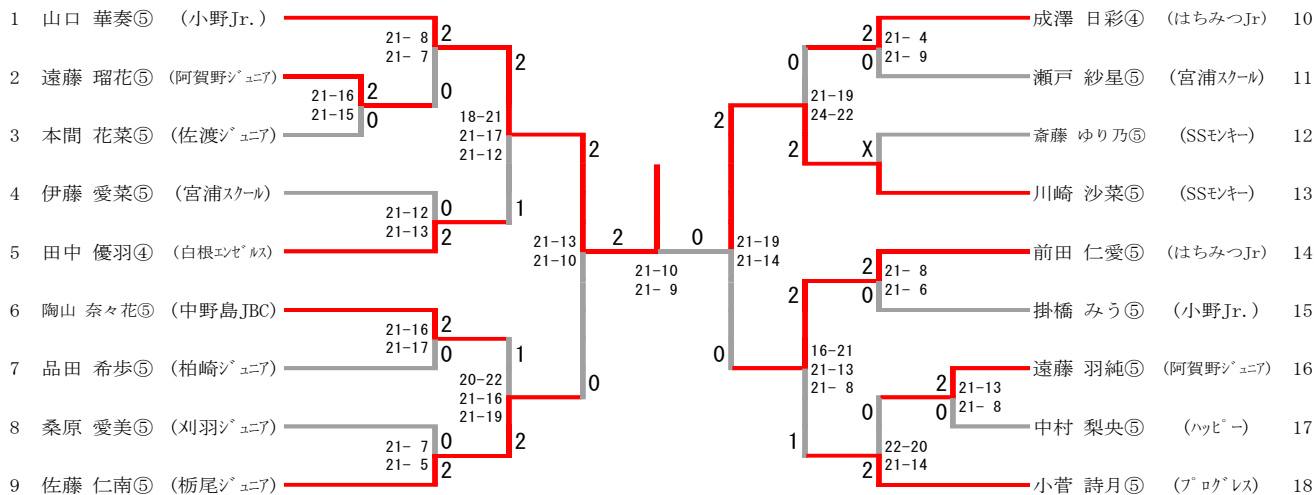

第17回阿賀野オープンジュニアバドミントンシングルス大会 (令和3年10月23-24日、阿賀野市ささかみ体育館)

女子4年生以下シングルス

4年女子シングルス Aブロック	荒木	山口	下山	勝-敗	順位
荒木 李佳④ (阿賀野ジュニア)		○ 15-1 15-3	○ 15-3 15-1	M 2-0 G 4-0 P 60-8	1
山口 彩羽④ (水原ジュニア)	× 1-15 3-15		× 3-15 8-15	M 0-2 G 0-4 P 15-60	3
下山 リザ④ (坂井輪ジュニア)	× 3-15 1-15	○ 15-3 15-8		M 1-1 G 2-2 P 34-41	2

4年女子シングルス Bブロック	長谷川	安川	菅井	勝-敗	順位
長谷川 夏美④ (中野島JBC)		○ 15-0 15-1	○ 15-1 15-3	M 2-0 G 4-0 P 60-5	1
安川 歩希④ (はちみつJr)	× 0-15 1-15		○ 15-6 15-4	M 1-1 G 2-2 P 31-40	2
菅井 魅音④ (水原ジュニア)	× 1-15 3-15	× 6-15 4-15		M 0-2 G 0-4 P 14-60	3

4年女子シングルス Cブロック	布川	田澤	渡邊	勝-敗	順位
布川 みのり④ (塚山ジュニア)		○ 15-6 15-5	○ 15-5 15-1	M 2-0 G 4-0 P 60-17	1
田澤 香凜④ (ハッピー)	× 6-15 5-15		○ 15-3 15-9	M 1-1 G 2-2 P 41-42	2
渡邊 桜花④ (阿賀野ジュニア)	× 5-15 1-15	× 3-15 9-15		M 0-2 G 0-4 P 18-60	3

4年女子シングルス Dブロック	齋藤	小林	阿部	勝-敗	順位
齋藤 優花④ (白根エンゼルス)		○ 15-9 15-4	○ 12-15 15-7 15-7	M 2-0 G 4-1 P 72-42	1
小林 暖心④ (阿賀野ジュニア)	× 9-15 4-15		× 5-15 10-15	M 0-2 G 0-4 P 28-60	3
阿部 由愛④ (VERTEX)	× 15-12 7-15 7-15	○ 15-5 15-10		M 1-1 G 3-2 P 59-57	2

4年女子シングルス Eブロック	遠藤	内山	菅井	勝-敗	順位
遠藤 菜海④ (阿賀野ジュニア)		○ 15-6 15-3	○ 15-3 15-1	M 2-0 G 4-0 P 60-13	1
内山 葵④ (塚山ジュニア)	× 6-15 3-15		○ 15-8 15-2	M 1-1 G 2-2 P 39-40	2
菅井 可凜④ (水原ジュニア)	× 3-15 1-15	× 8-15 2-15		M 0-2 G 0-4 P 14-60	3

4年女子シングルス Fブロック	佐藤	井上	佐野	勝-敗	順位
佐藤 理子③ (栃尾ジュニア)		○ 15-6 15-3	○ 15-1 15-3	M 2-0 G 4-0 P 60-13	1
井上 玲来④ (阿賀野ジュニア)	× 6-15 3-15		○ 15-8 15-8	M 1-1 G 2-2 P 39-46	2
佐野 楓花④ (佐渡ジュニア)	× 1-15 3-15	× 8-15 8-15		M 0-2 G 0-4 P 20-60	3

4年女子シングルス Gブロック	時田	山田	雪	勝-敗	順位
時田 紗弥子④ (阿賀野ジュニア)		○ 15-7 15-7	○ 15-3 15-0	M 2-0 G 4-0 P 60-17	1
山田 奈海④ (中野島JBC)	× 7-15 7-15		○ 15-8 15-5	M 1-1 G 2-2 P 44-43	2
雪 衣知花④ (水原ジュニア)	× 3-15 0-15	× 8-15 5-15		M 0-2 G 0-4 P 16-60	3

同上 決勝トーナメント

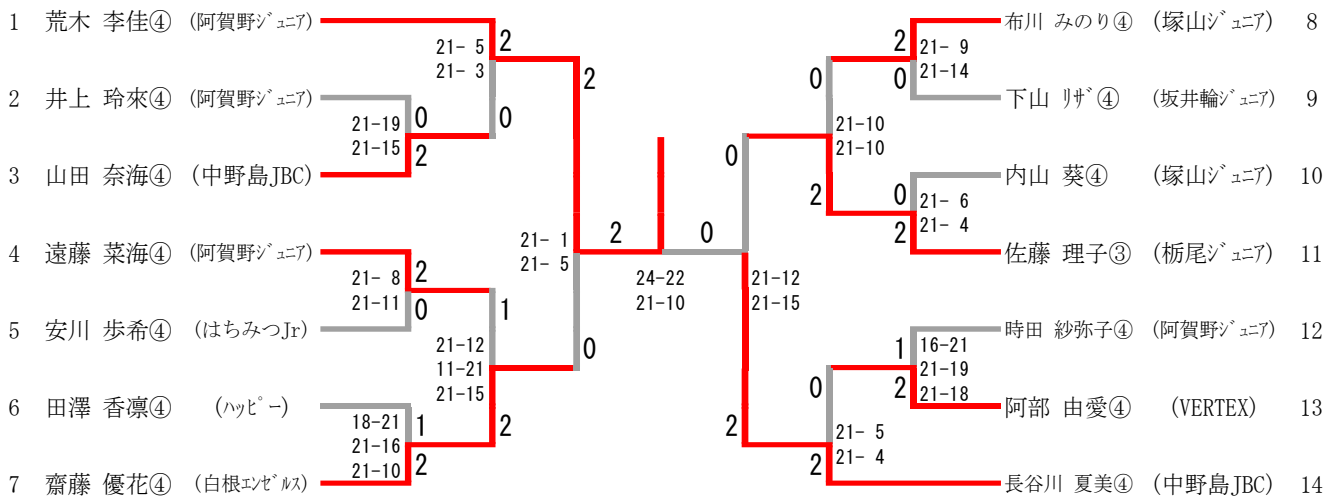

第17回阿賀野オープンジュニアバドミントンシングルス大会 (令和3年10月23-24日、阿賀野市ささかみ体育館)

女子3年生以下シングルス

3年女子シングルス Aブロック	前山	遠山	菅井	勝-敗	順位	3年女子シングルス Bブロック	長谷川	渡邊	小泉	勝-敗	順位
前山 和奏③ (ふらっとジュニア)		○ 15-8 15-8	○ 15-4 15-4	M 2-0 G 4-0 P 60-24	1	長谷川 未羽③ (塚山ジュニア)		○ 15-7 15-6	○ 15-7 15-6	M 2-0 G 4-0 P 60-26	1
遠山 咲実③ (SSモンキー)	× 8-15 8-15		○ 12-15 ○ 15-7 15-9	M 1-1 G 2-3 P 58-61	2	渡邊 杏③ (ハッピー)	× 7-15 6-15		○ 12-15 ○ 15-4 15-8	M 1-1 G 2-3 P 55-57	2
菅井 優那③ (阿賀野ジュニア)	× 4-15 4-15	× 15-12 7-15 9-15		M 0-2 G 1-4 P 39-72	3	小泉 爽希③ (阿賀野ジュニア)	× 7-15 6-15	× 15-12 4-15 8-15		M 0-2 G 1-4 P 40-72	3

3年女子シングルス Cブロック	三澤	樋口	土橋	勝-敗	順位
三澤 しあ② (栃尾ジュニア)		○ 15-6 15-3	○ 15-5 15-1	M 2-0 G 4-0 P 60-15	1
樋口 彩良③ (スペリオールズ)	× 6-15 3-15		○ 14-16 ○ 15-10 15-5	M 1-1 G 2-3 P 53-61	2
土橋 和花③ (阿賀野ジュニア)	× 5-15 1-15	× 16-14 10-15 5-15		M 0-2 G 1-4 P 37-74	3

同上 決勝トーナメント

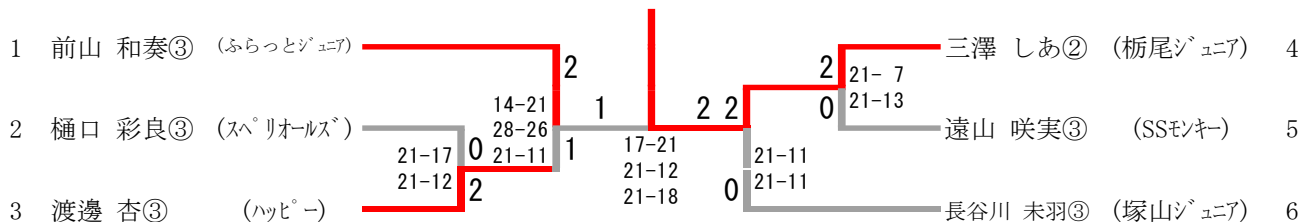

女子2年生以下シングルス

2年女子シングルス Aブロック	光井	小池	牛木	加藤	勝-敗	順位	2年女子シングルス Bブロック	梅川	斉藤	小林	橋本	勝-敗	順位
光井 萌華② (柏崎ジュニア)		× X-	× X-	× X-	M 0-3 G 0-6 P 0-90	4	梅川 歩叶② (豊栄ジュニア)		○ 15-8 15-11	○ 15-13 15-6	○ 15-7 15-1	M 3-0 G 6-0 P 90-46	1
小池 明日翔② (新発田スポ少)	○ -X		× 16-18 8-15	○ 15-12 15-6	M 2-1 G 4-2 P 84-51	2	斉藤 侑芽乃② (直江津JBC)	× 8-15 11-15		○ 15-12 15-11	○ 15-8 15-6	M 2-1 G 4-2 P 79-67	2
牛木 絢祢② (つばさJBC)	○ -X	○ 18-16 15-8		○ 15-5 15-5	M 3-0 G 6-0 P 93-34	1	小林 真子② (中野島JBC)	× 13-15 6-15	× 12-15 11-15		○ 15-8 15-9	M 1-2 G 2-4 P 72-77	3
加藤 璃莉② (阿賀野ジュニア)	○ -X	× 12-15 6-15	× 5-15 5-15		M 1-2 G 2-4 P 58-60	3	橋本 望生② (つばさJBC)	× 7-15 1-15	× 8-15 6-15	× 8-15 9-15		M 0-3 G 0-6 P 39-90	4

2年女子シングルス Cブロック	矢貴	和田	中山	勝-敗	順位
矢貴 菜月② (岩室ジュニア)		○ 15-7 15-7	○ 15-4 15-5	M 2-0 G 4-0 P 60-23	1
和田 菜奈② (ハッピー)	× 7-15 7-15		○ 15-9 15-6	M 1-1 G 2-2 P 44-45	2
中山 茉優② (新発田スポ少)	× 4-15 5-15	× 9-15 6-15		M 0-2 G 0-4 P 24-60	3

同上 決勝トーナメント

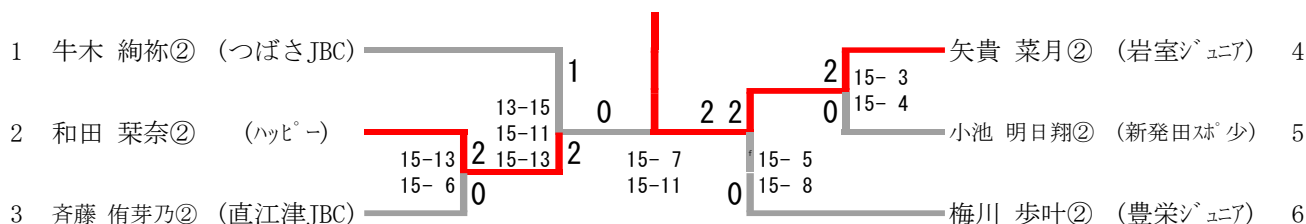

第17回阿賀野オープンジュニアバドミントンシングルス大会 (令和3年10月23-24日、阿賀野市ささかみ体育館)

女子1年生以下シングルス

1年女子シングルス Aブロック						1年女子シングルス Bブロック					
成澤	間	樋口	勝-敗	順位		青柳	本田	長谷川	勝-敗	順位	
成澤 唯花① (はちみつJr)	○ 15-6 15-4	○ 15-1 15-7	M 2-0 G 4-0 P 60-18	1		青柳 灯① (SSモンキー)	× 12-15 12-15	○ 18-16 15-11	M 1-1 G 2-2 P 57-57	2	
間 詩花年長 (VERTEX)	× 6-15 4-15	× 20-18 15-17 10-15	M 0-2 G 1-4 P 55-80	3		本田 雛年長 (佐渡ジュニア)	○ 15-12 15-12	× 9-15 11-15	M 1-1 G 2-2 P 50-54	3	
樋口 七花年長 (スペリオールズ)	× 1-15 7-15	○ 18-20 17-15 15-10	M 1-1 G 2-3 P 58-75	2		長谷川 結羽年長 (塚山ジュニア)	× 16-18 11-15	○ 15-9 15-11	M 1-1 G 2-2 P 57-53	1	

1年女子シングルス Cブロック					
加藤	安川	樋口	勝-敗	順位	
加藤 咲希① (阿賀野ジュニア)	× 8-15 5-15	○ 15-4 15-8	M 1-1 G 2-2 P 43-42	2	
安川 采希① (はちみつJr)	○ 15-8 15-5	○ 15-5 15-8	M 2-0 G 4-0 P 60-26	1	
樋口 紗花年長 (スペリオールズ)	× 4-15 8-15	× 5-15 8-15	M 0-2 G 0-4 P 25-60	3	

同上 決勝トーナメント

