

### 6年男子シングルス

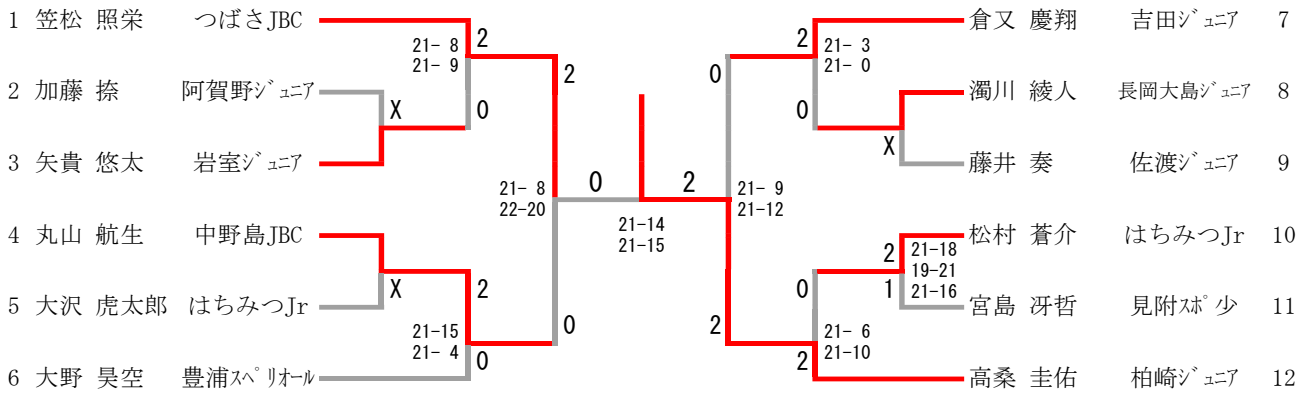

#### 三位決定戦

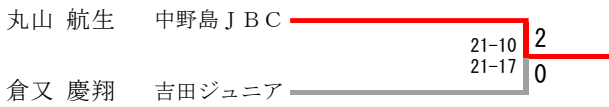

### 5年男子シングルス

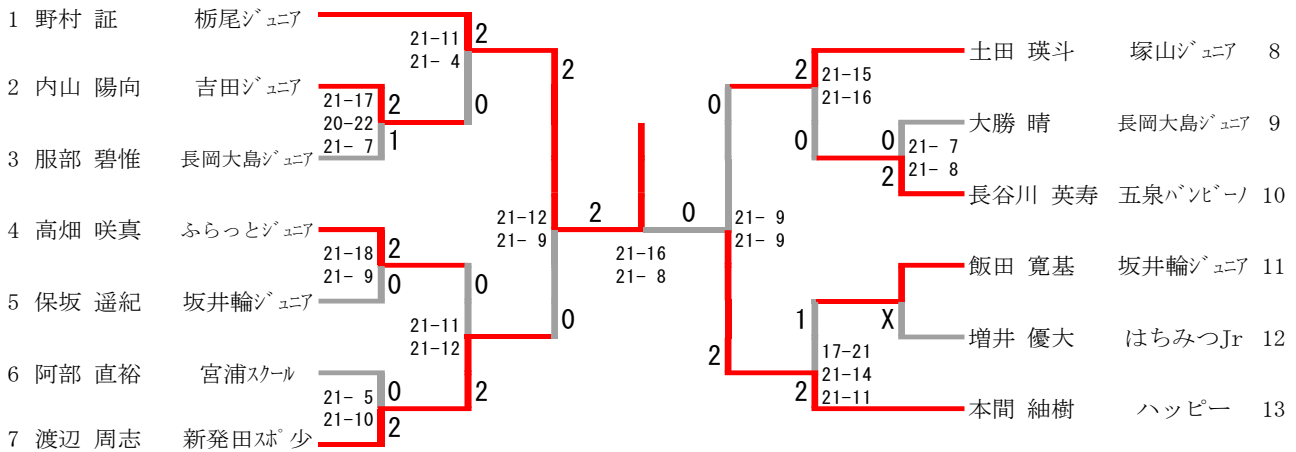

#### 三位決定戦

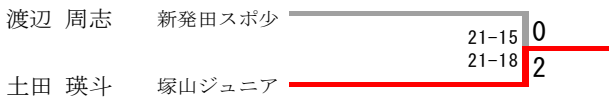

### 4年男子シングルス

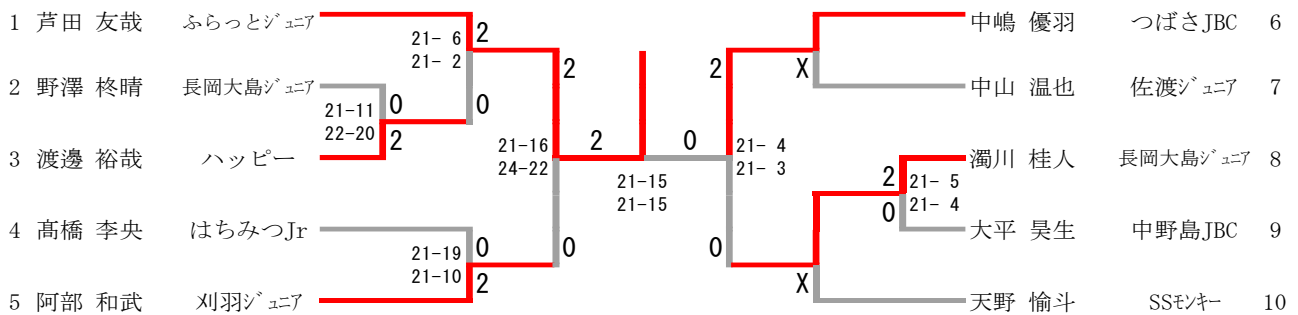

#### 三位決定戦

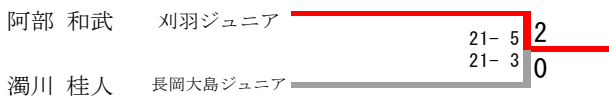

#### 二位決定戦

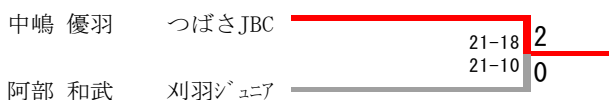

### 3年男子シングルス

1	渡邊 千迅	豊栄ジュニア		2						中村 大飛	柏崎ジュニア	4		
2	高山 心遥	塚山ジュニア	22-20 19-21 21-12	1	21-6 21-4	0	21-15 22-20	2	0	1	21-10 21-11	矢部 夢空	ふらっとジュニア	5
3	中村 琉生	ハッピー		2				2		2	21-14 15-21 21-8	山岸 葵	宮浦スクール	6

#### 三位決定戦

中村 琉生	ハッピー	17-21 21-16 21-7	2
中村 大飛	柏崎ジュニア		1

#### 二位決定戦

山岸 葵	宮浦スクール	21-9 21-15	2
中村 琉生	ハッピー		0

### 2年男子シングルス

1	松村 蓮	はちみつJr		2						2	15-2 15-5	藤田 大洋	小須戸スポ少	4
2	鈴木 湊士	小須戸スポ少	15-6 15-7	0	15-7 15-11	0	15-4 15-6	2	0	2	15-4 15-6	後藤 有輝	ハッピー	5
3	瀬戸 太陽	宮浦スクール	X					2	0	2	15-6 15-6	保坂 知紀	坂井輪ジュニア	6
												羽山 仁	直江津JBC	7

#### 三位決定戦

鈴木 湊士	小須戸スポ少	15-13 15-10	2
藤田 大洋	小須戸スポ少		0

### 1年男子シングルス

1	佐藤 隼太	栃尾ジュニア		2						2	15-4 15-1	遠山 悠人	SSモンキー	4
2	岸田 楓生	ハッピー	15-3 15-2	X	15-3 15-6	0	15-3 15-8	2	0	2	15-3 15-8	伊花 たいと	豊栄ジュニア	5
3	松山 元太	豊栄ジュニア						0				小川 煌人	十日町スポ少	6

#### 三位決定戦

松山 元太	豊栄ジュニア	15-13 15-9	0
小川 煌人	十日町スポ少		2

6年女子シングルス

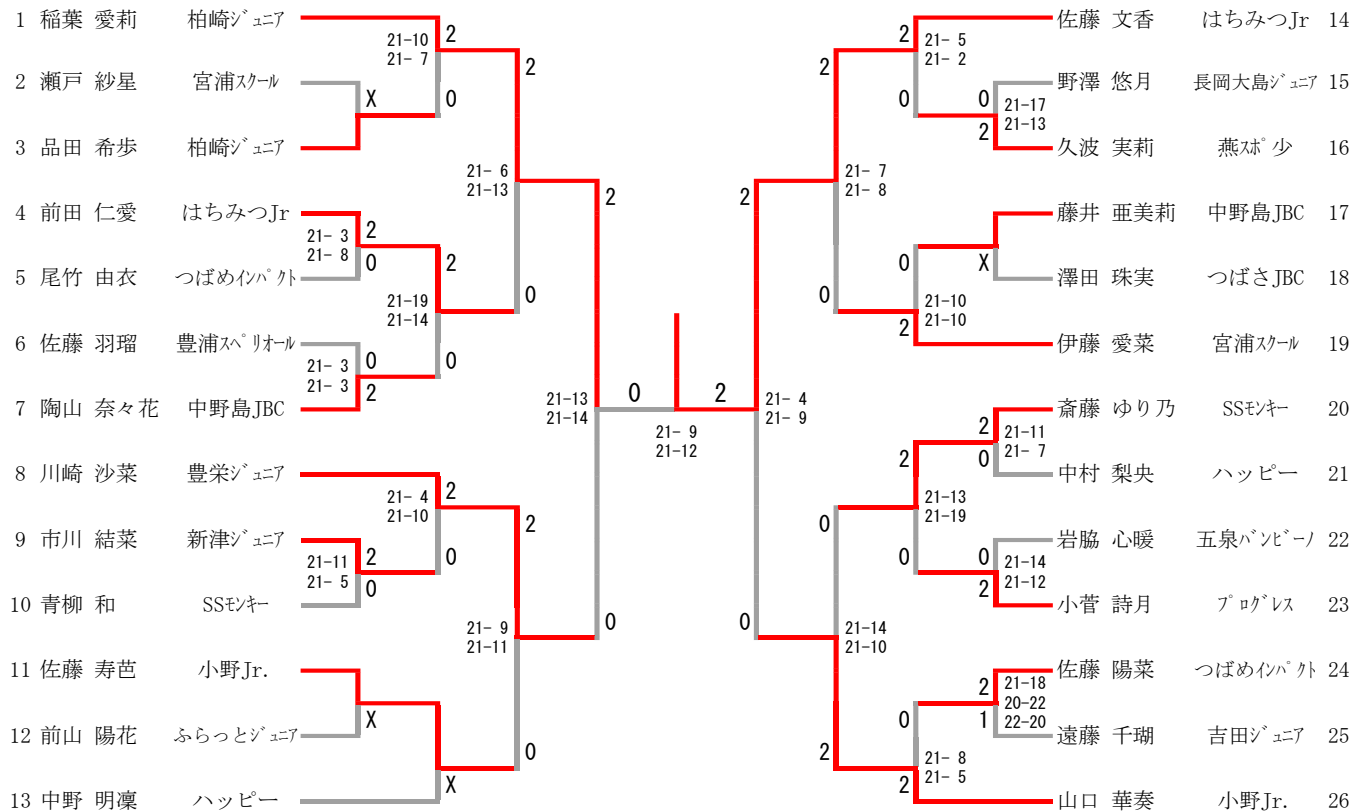

三位決定戦



二位決定戦



5年女子シングルス

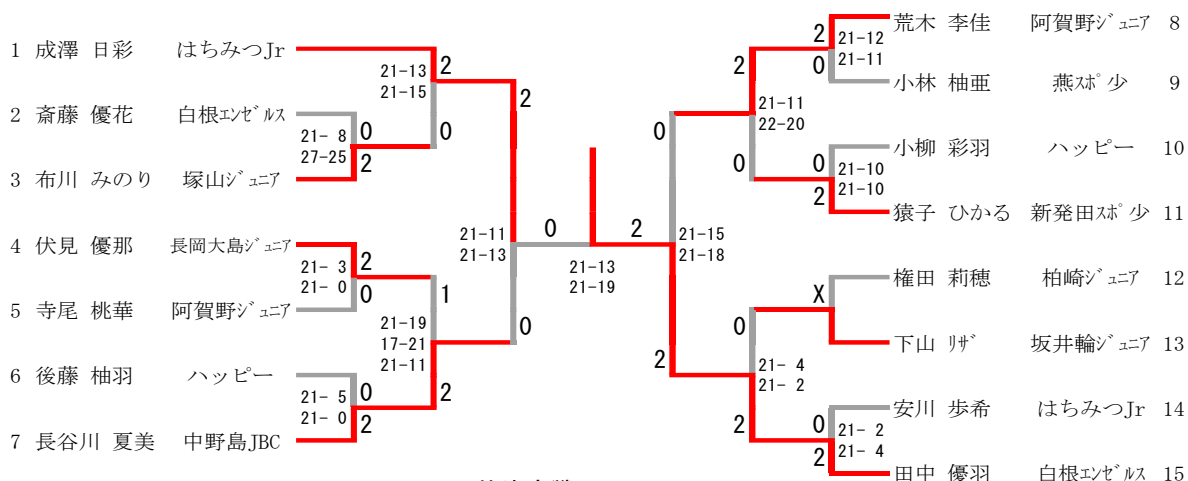

三位決定戦

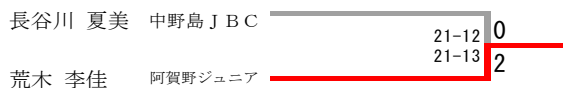

二位決定戦

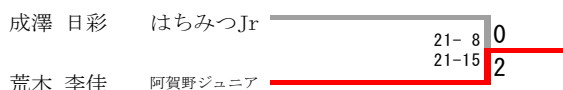

4年女子シングルス

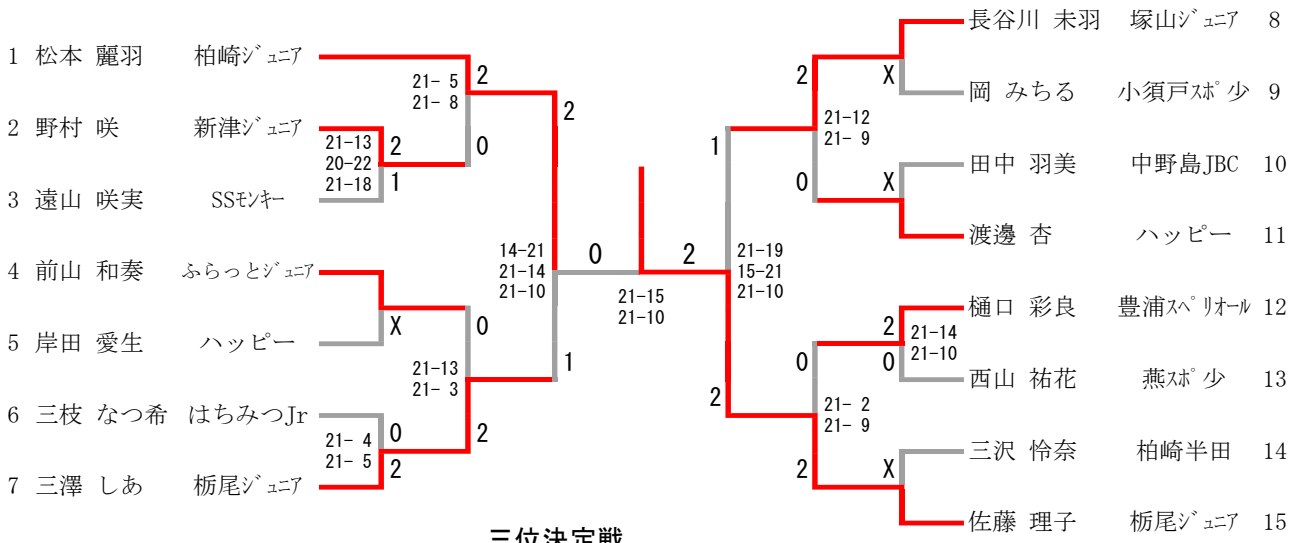

三位決定戦

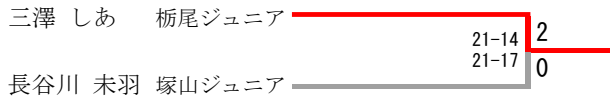

### 3年女子シングルス

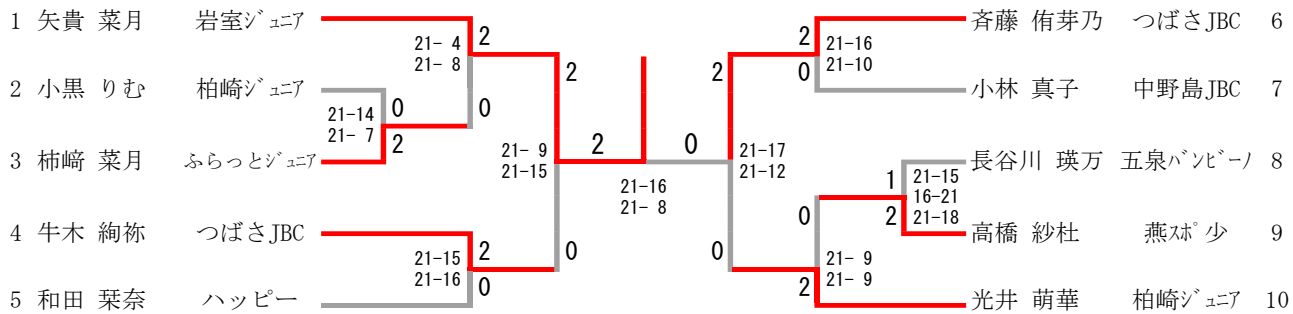

#### 三位決定戦

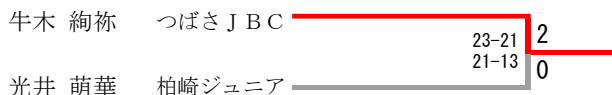

#### 二位決定戦

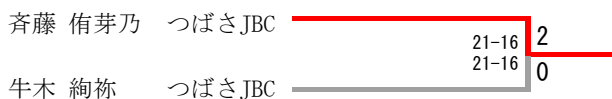

### 2年女子シングルス

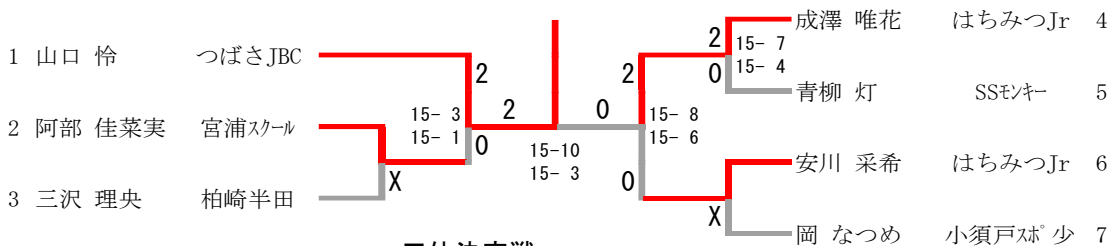

#### 三位決定戦

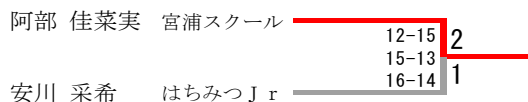

#### 二位決定戦

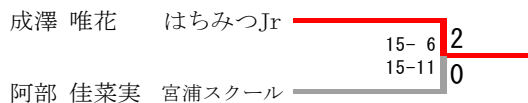

### 1年女子シングルス

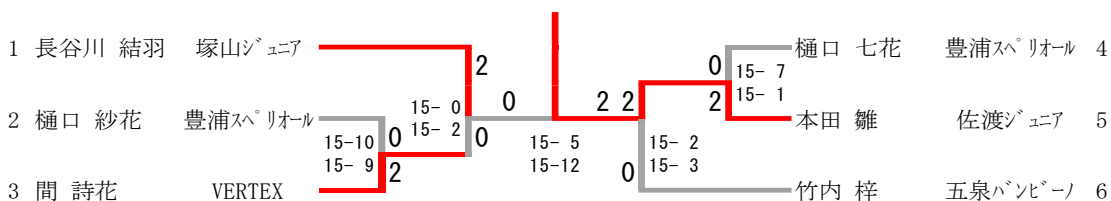

#### 三位決定戦



#### 二位決定戦

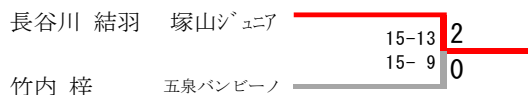



### 6年女子ダブルス

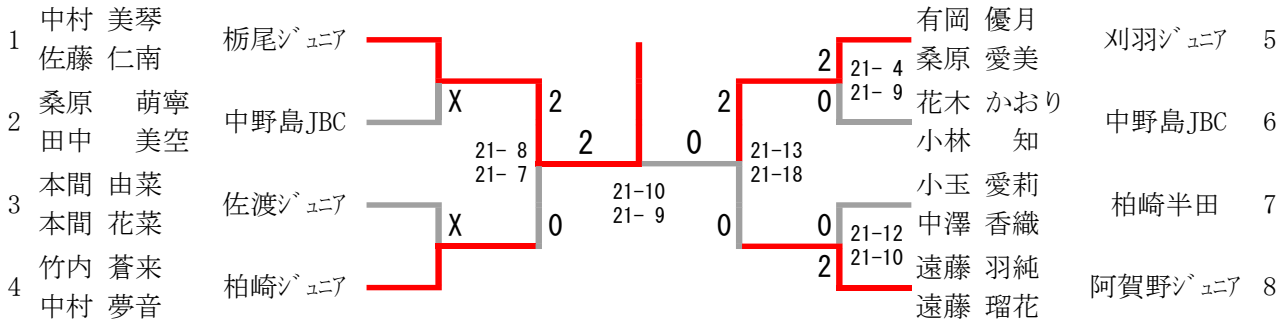

### 三位決定戦

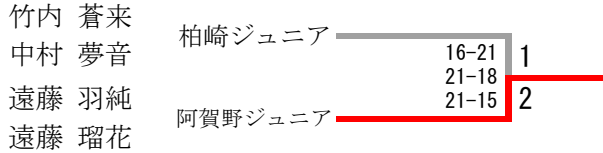

### 5年女子ダブルス

5年女子ダブルス	遠藤 時田	井上 渡邊	山田 矢尾板	島津 岩渕	勝-敗	順位
遠藤 菜海 時田 紗弥子 阿賀野ジュニア		○ 21-15 ○ 20-22 21-16	○ 21-10 ○ 21-12	○ 21-13 ○ 23-21	M 3-0 G 6-1 P 148-109	1
井上 玲來 渡邊 桜花 阿賀野ジュニア	× 15-21 × 22-20 16-21		○ 21-16 ○ 21-19	○ 21-15 ○ 21-15	M 2-1 G 5-2 P 137-127	2
山田 奈海 矢尾板 優菜 中野島JBC	× 10-21 × 12-21	× 16-21 × 19-21		○ 23-21 ○ 21-12	M 1-2 G 2-4 P 101-117	3
島津 優依 岩渕 堇 豊浦スペリオール	× 13-21 × 21-23	× 15-21 × 15-21	× 21-23 × 12-21		M 0-3 G 0-6 P 97-130	4

### 4年女子ダブルス

4年女子ダブルス	小泉 菅井	相馬 竹内	細山 土橋	勝-敗	順位
小泉 爽希 菅井 優那 阿賀野ジュニア		× 18-21 × 16-21	× 19-21 × 18-21	M 0-2 G 0-4 P 71-84	3
相馬 七彩 竹内 来未 柏崎ジュニア	○ 21-18 ○ 21-16		○ 21-7 ○ 21-18	M 2-0 G 4-0 P 84-59	1
細山 姫萌 土橋 和花 阿賀野ジュニア	○ 21-19 ○ 21-18	× 7-21 × 18-21		M 1-1 G 2-2 P 67-79	2