

### 6 年生男子シングルス

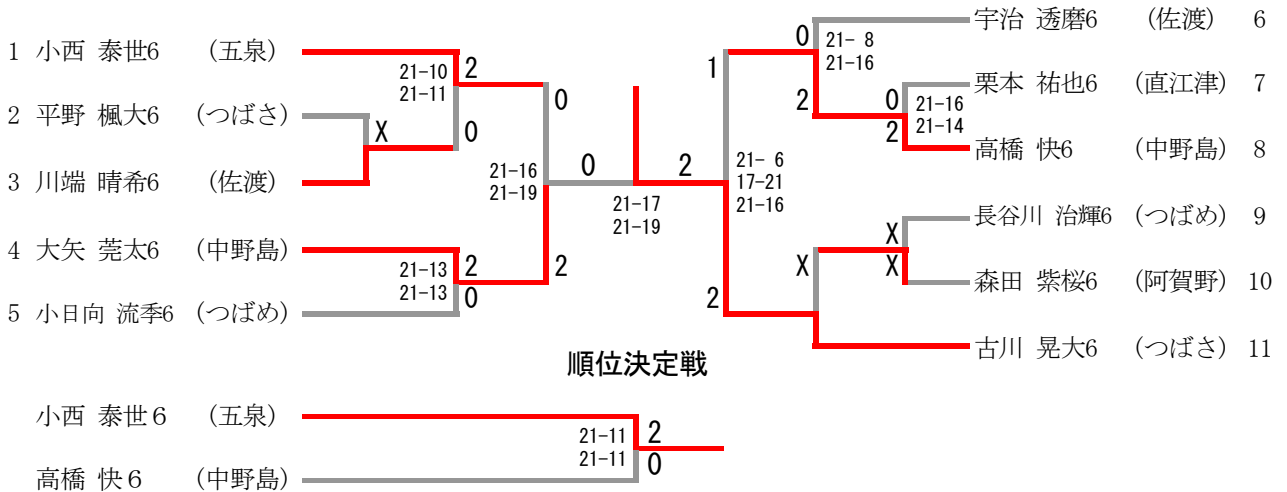

### 5 年生男子シングルス

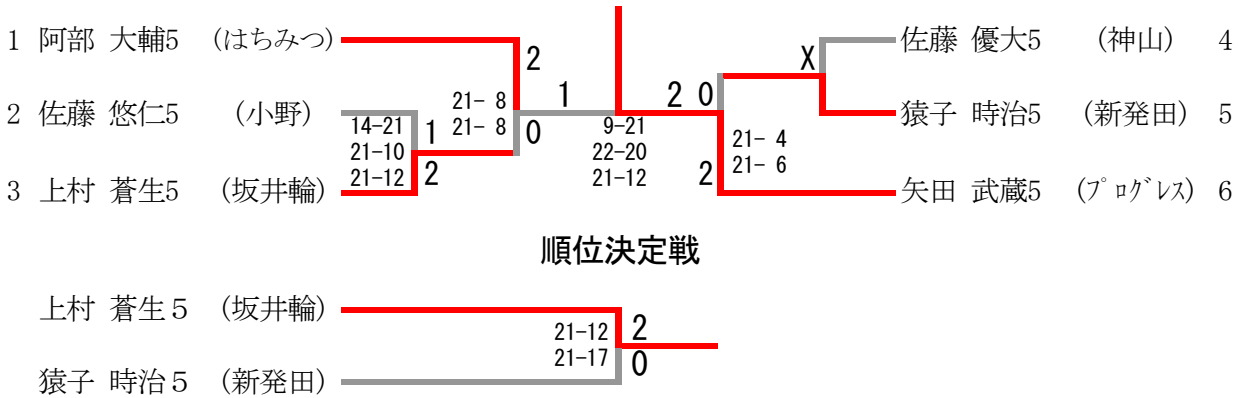

### 4 年生男子シングルス

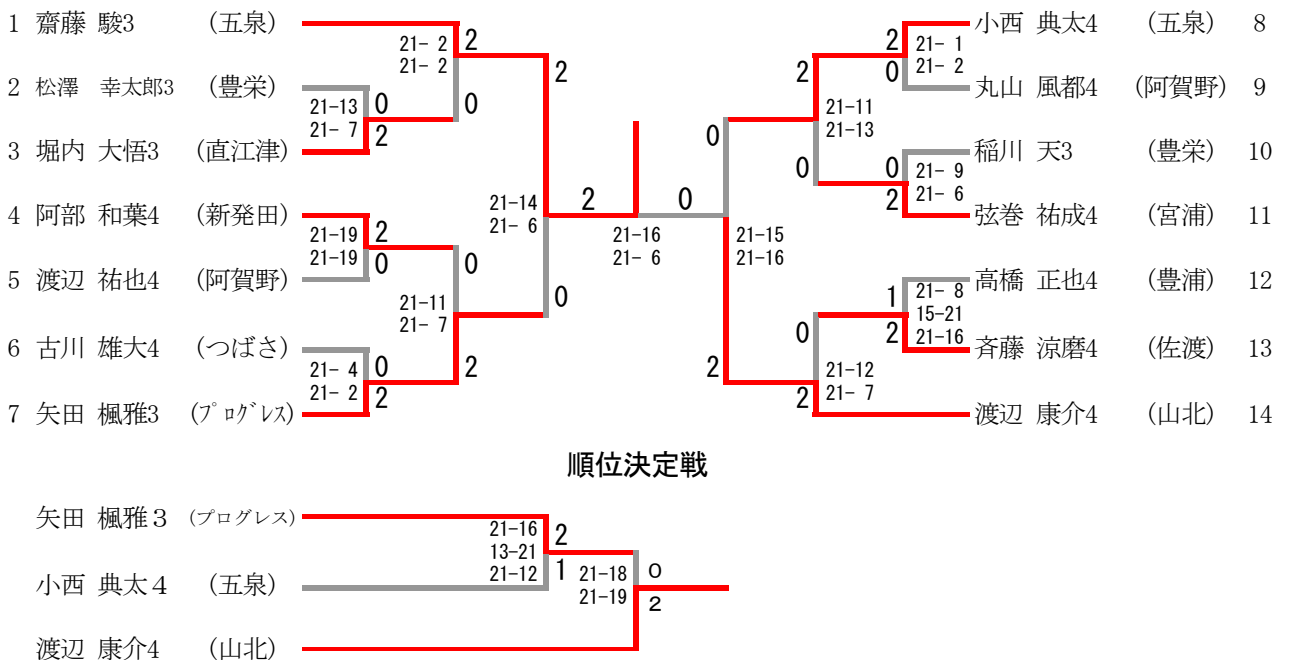

### 6 年生女子シングルス

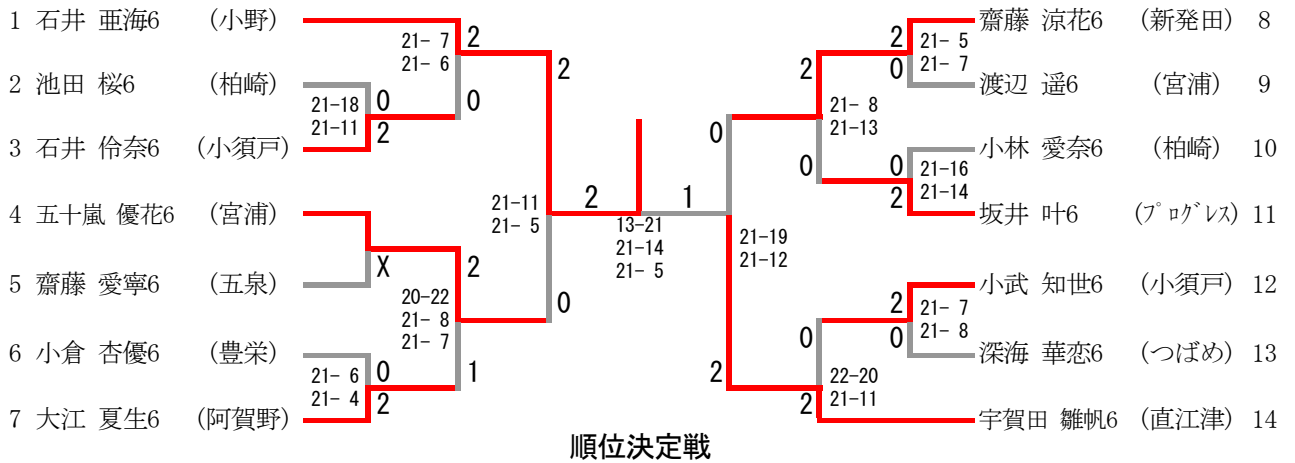

### 5 年生女子シングルス

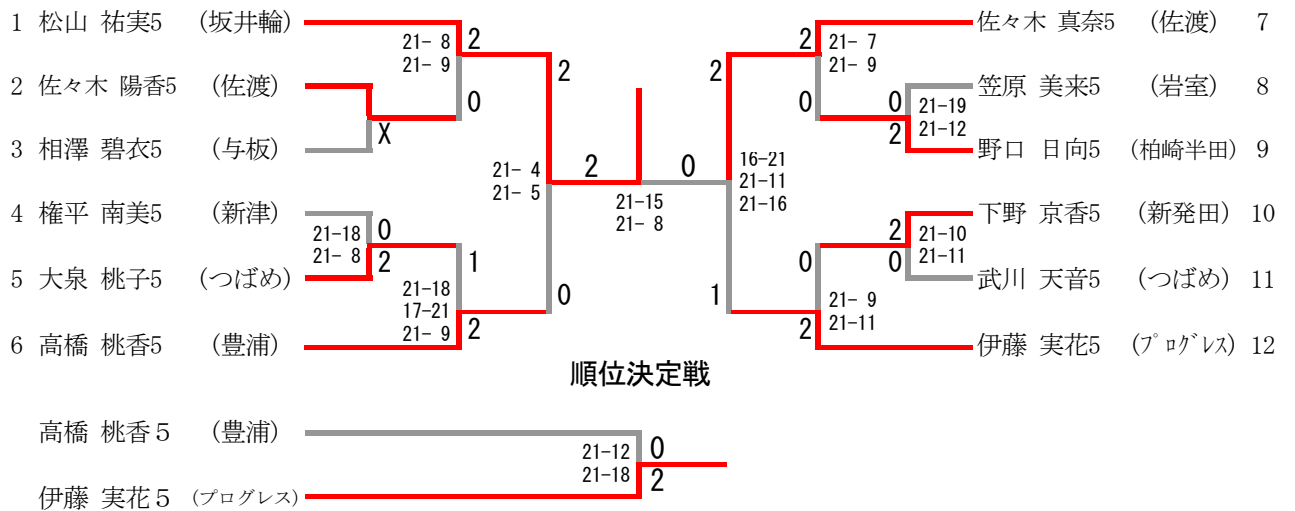

### 4 年生女子シングルス

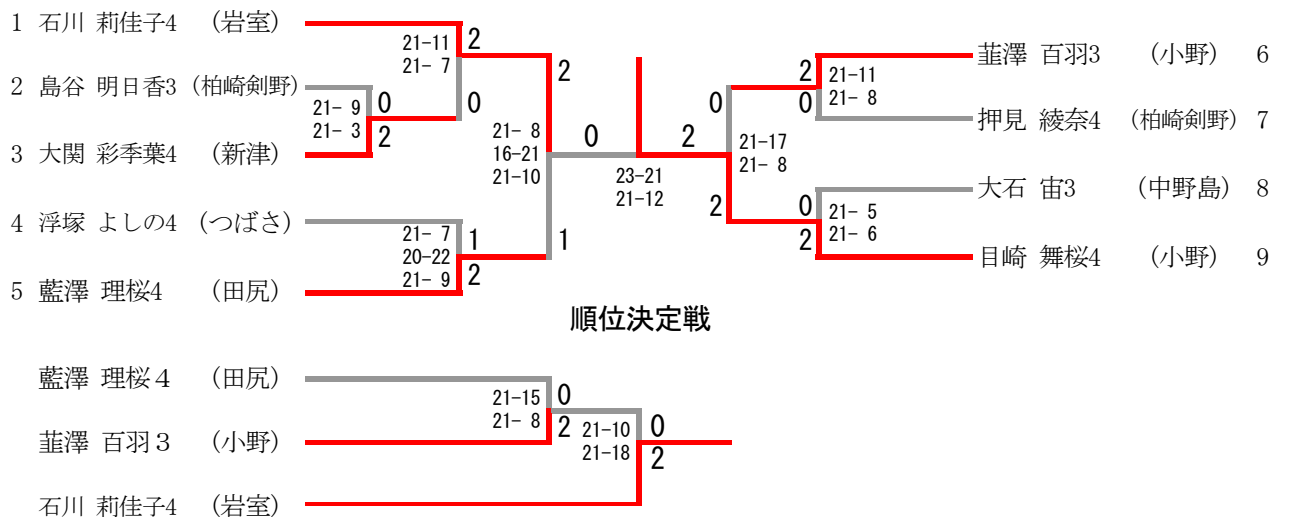

6 年生男子ダブルス

6 年生男子ダブルス	渡邊 齋藤	江口 中野	武田 宮川	鬼 前田	福田 臼杵	勝-敗	順 位
渡邊 皓太 6 齋藤 由樹 6 (阿賀野)		○ 13-21 ○ 21-14 ○ 21- 8	○ 21- 2 ○ 21-10	○ -X	○ 21-13 ○ 21-10	M 4-0 G 8-1 P 181-78	1
江口 直紀 6 中野 拓哉 6 (阿賀野)	× 21-13 × 14-21 × 8-21		○ 21-13 ○ 22-20	○ -X	○ 21- 6 ○ 21-11	M 3-1 G 7-2 P 170-105	2
武田 要太 6 宮川 翔太 6 (はちみつ)	× 2-21 × 10-21	× 13-21 × 20-22		10	○ 21-11 ○ 21-16	M 1-2 G 2-4 P 87-112	3
鬼 友弥 6 前田 一徹 6 (佐渡)	× X- × X-	× X- × X-		10	× X-	M 0-3 G 0-6 P 0-126	5
福田 廉太 6 臼杵 北翔 6 (佐渡)	× 13-21 × 10-21	× 6-21 × 11-21	× 11-21 × 16-21	○ -X		M 1-3 G 2-6 P 109-126	4

5 年生男子ダブルス

5 年生男子ダブルス	後藤 土田	富樫 渡辺	音田 披田野	勝-敗	順 位
後藤 空 5 土田 琉聖 5 (はちみつ)		○ 21-11 ○ 21- 5	○ -X	M 2-0 G 4-0 P 84-16	1
富樫 正大 5 渡辺 涼太 5 (山北)	× 11-21 × 5-21		○ -X	M 1-1 G 2-2 P 58-42	2
音田 弘輝 5 披田野 晴規 5 (阿賀野)	× X- × X-	× X- × X-		M 0-2 G 0-4 P 0-84	3

4 年生男子ダブルス

4 年生男子ダブルス	斎藤 菅原	三浦 武田	大橋 北村	鴻江 佐々木	勝-敗	順 位
斎藤 颯人 4 菅原 陽太 4 (新発田)		○ 21-11 ○ 21-10	○ 21-12 ○ 21-15	○ -X	M 3-0 G 6-0 P 126-48	1
三浦 璃久 4 武田 光希 4 (はちみつ)	× 11-21 × 10-21		× 11-21 × 8-21	○ -X	M 1-2 G 2-4 P 82-84	3
大橋 宏太郎 3 北村 周 3 (宮浦)	× 12-21 × 15-21	○ 21-11 ○ 21- 8		○ -X	M 2-1 G 4-2 P 111-61	2
鴻江 翔伍 3 佐々木 大樹 3 (佐渡)	× X- × X-	× X- × X-	× X- × X-		M 0-3 G 0-6 P 0-126	4

### 6 年生女子ダブルス

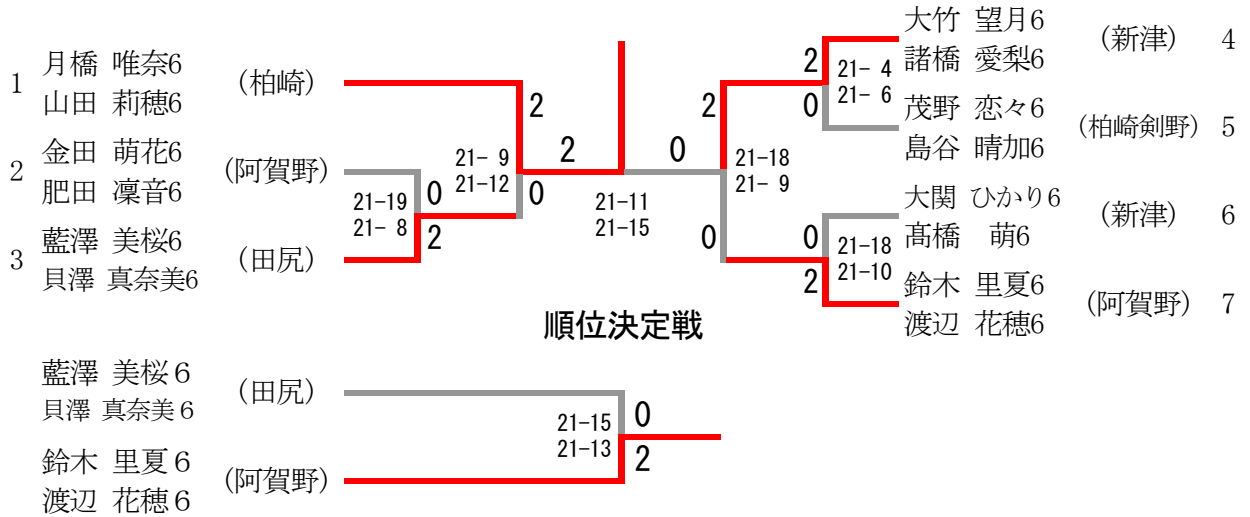

### 5 年生女子ダブルス

5年生女子ダブルス	白井 豊島	藤田 遠藤	白井 樋口	勝-敗	順 位
白井 楓伽5 豊島 ちあき5 (五泉)		○ 21-14 21-16	○ 21-4 21-5	M 2-0 G 4-0 P 84-39	1
藤田 凜5 遠藤 愛加4 (はちみつ)	× 14-21 16-21		○ 21-7 21-5	M 1-1 G 2-2 P 72-54	2
白井 萌々5 樋口 凜南5 (中野島)	× 4-21 5-21	× 7-21 5-21		M 0-2 G 0-4 P 21-84	3

4年生女子ダブルス	中野 肥田	桑原 山田	川端 鬼	勝-敗	順 位
中野 彩季4 肥田 百音4 (阿賀野)		× 11-21 9-21	○ 21-6 21-15	M 1-1 G 2-2 P 62-63	2
桑原 美咲4 山田 聖4 (柏崎)	○ 21-11 21-9		○ 21-8 21-10	M 2-0 G 4-0 P 84-38	1
川端 秀美3 鬼 菜々美3 (佐渡)	× 6-21 15-21	× 8-21 10-21		M 0-2 G 0-4 P 39-84	3