

### 6 年生男子シングルス

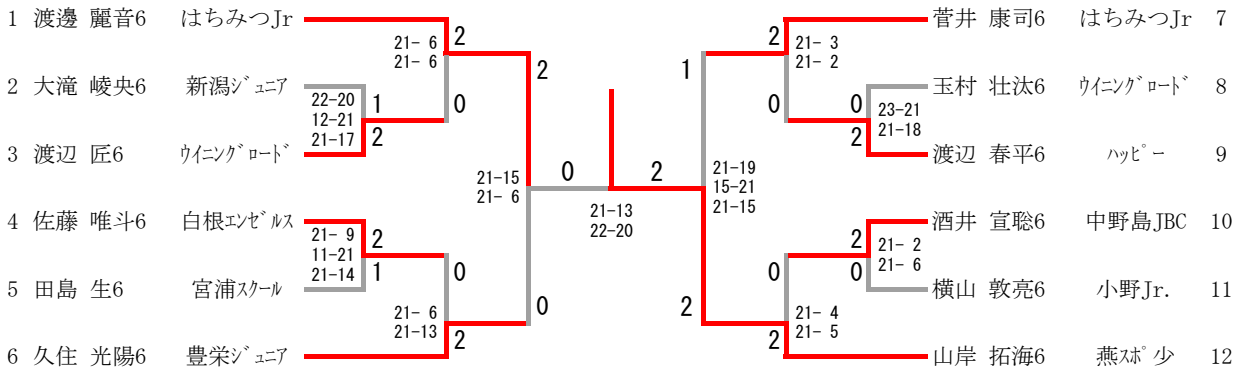

#### 二位決定戦

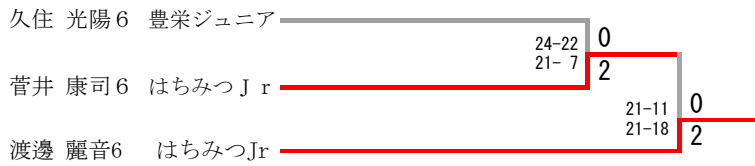

### 5 年生男子シングルス

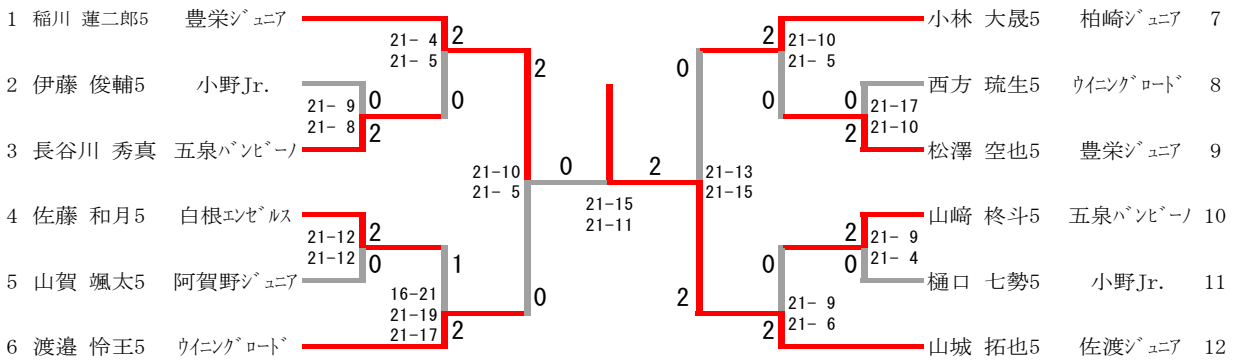

#### 二位決定戦

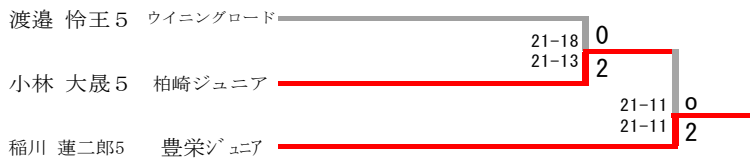

### 4年生男子シングルス

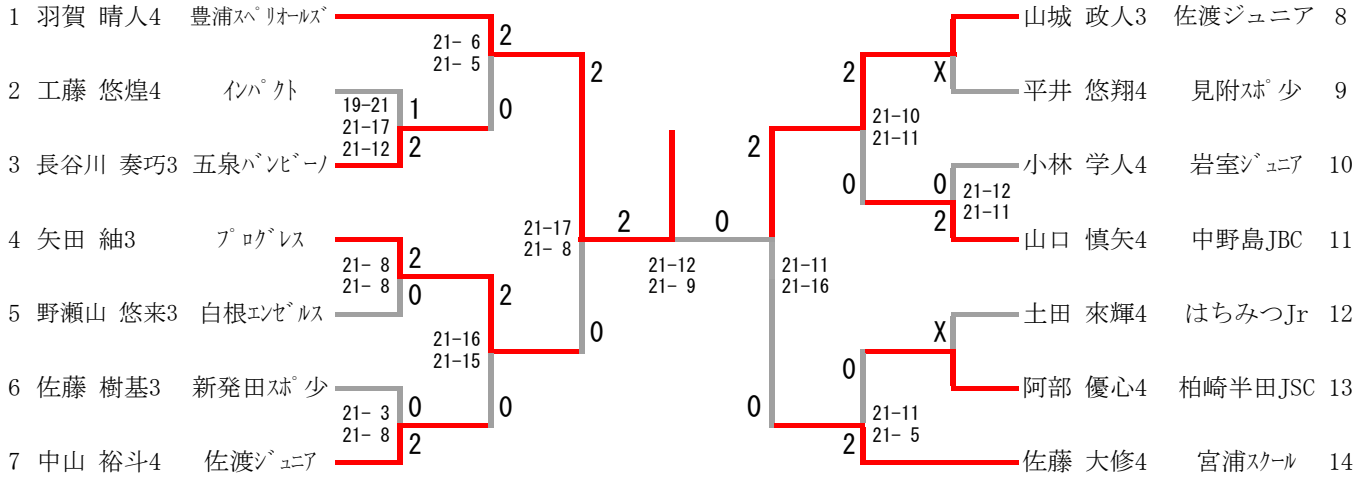

### 二位決定戦

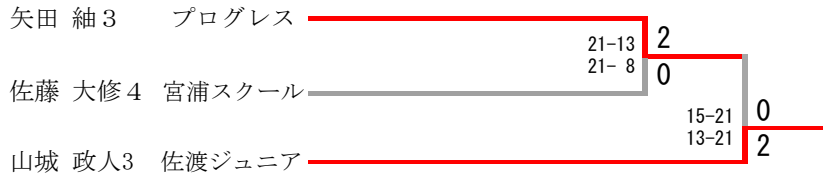

### 2年生男子シングルス

2年生男子シングルス	芦田	川崎	本間	勝-敗	順位
芦田 潤平 2 (インパクト)		○ 15-13 15-9	△ X-X	M 1-0 G 2-0 P 30-22	1
川崎 慶人 2 (岩室ジュニア)	× 13-15 9-15		○ -X	M 1-1 G 2-2 P 52-30	2
本間 絢翔 2 (SSモンキー)	△ X-X	× X-		M 0-1 G 0-2 P 0-30	3

### 6 年生女子シングルス

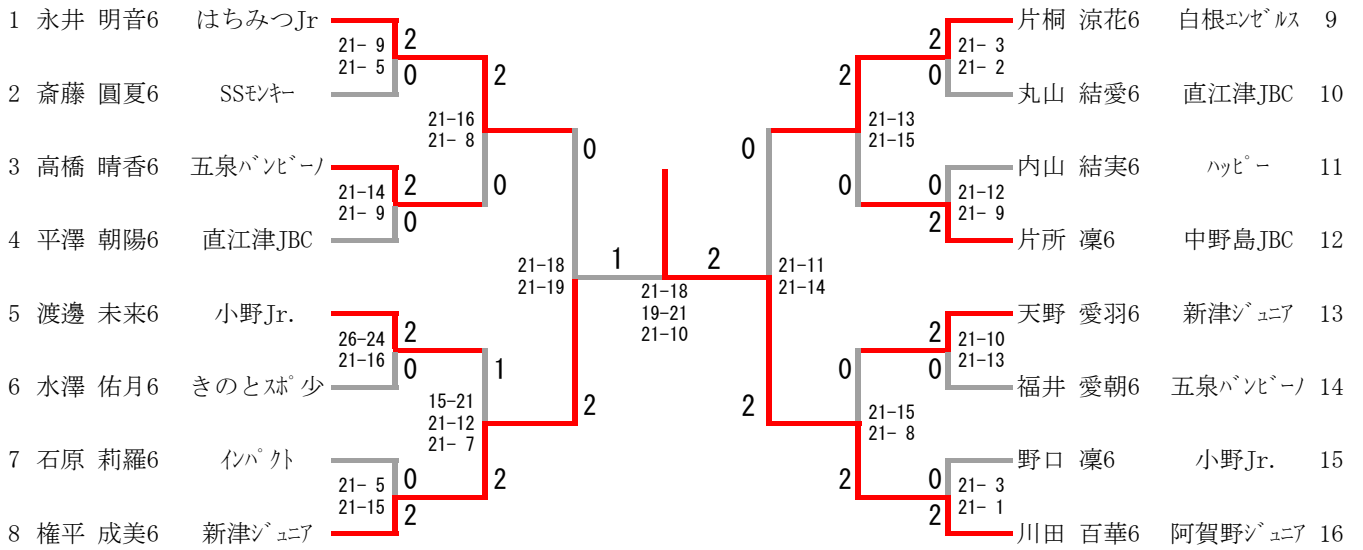

#### 二位決定戦

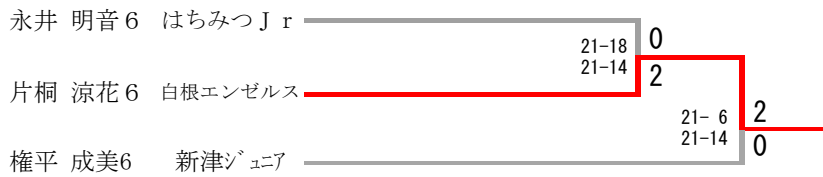

### 5 年生女子シングルス

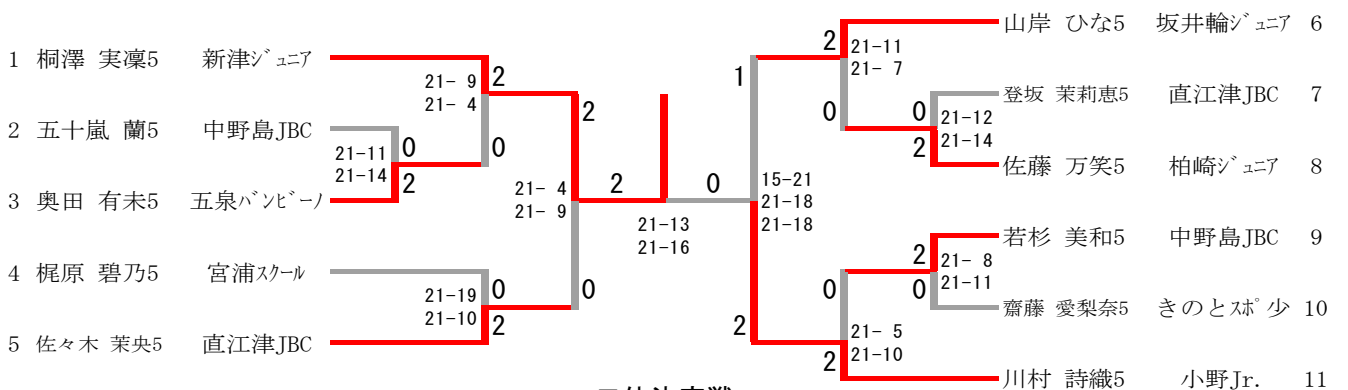

#### 二位決定戦



### 4年生女子シングルス

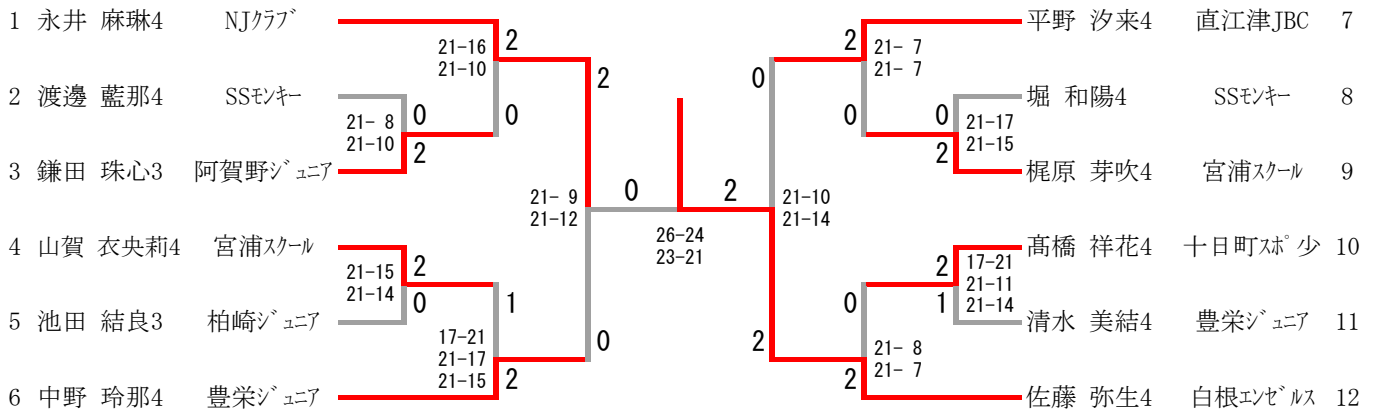

#### 二位決定戦



### 2年生女子シングルス

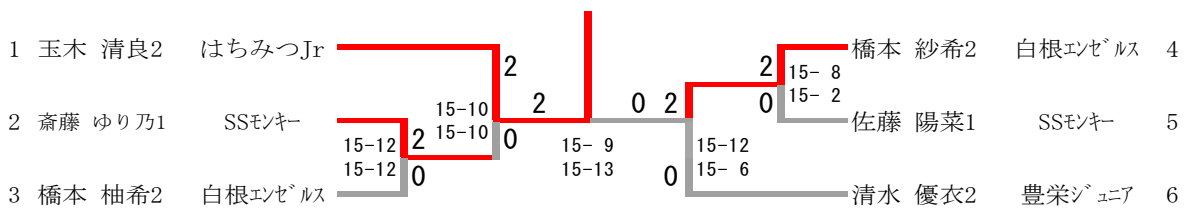

#### 二位決定戦

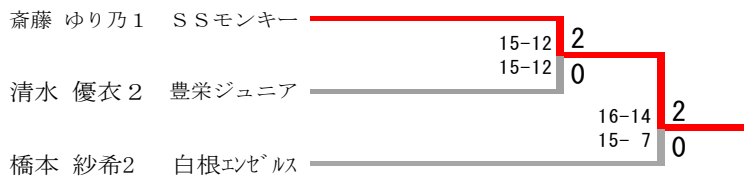

### 6年生男子ダブルス

1	本多 直人6 前山 伶音6	ウイングロード	21-6 2 0	21-17 2 0	21-6 2 0	橘 温大6 小川 遼6	はちみつ Jr 3
2	浅見 凜人6 小熊 優斗6	小野 Jr.	21-6 0	21-17 2 21-10	21-13 2	落合 優護6 新野 走6	五泉バンビーン 4

#### 二位決定戦

浅見 凜人6 小熊 優斗6	小野 Jr.	21-9 0 21-9 2
橘 温大6 小川 遼6	はちみつ Jr	21-8 0 21-9 2
本多 直人6 前山 伶音6	ウイングロード	

### 5年生男子ダブルス

1	芦田 洸太5 小林 孝彰5	ウイングロード	21-13 2	21-15 0	21-18 2 2	村上 光希5 磯部 陽向5	佐渡ジュニア 4
2	飯沼 新太5 齋藤 亮冨5	きのとスポーツ	21-10 0 21-14 2	21-15 0	21-18 0 21-17	土田 愛翔5 椎谷 亮佑5	はちみつ Jr 5
3	小池 快生5 中山 煌太5	柏崎半田 JSC					

#### 二位決定戦

小池 快生5 中山 煌太5	柏崎半田 JSC	21-19 0 21-12 2
土田 愛翔5 椎谷 亮佑5	はちみつ Jr	

### 4年生男子ダブルス

1	落合 朝輝4 金子 隼4	五泉バンビーン	21-17 1	11-21 0	21-11 2	21-16 2 21-9 0	中山 皓太4 吉田 虎太郎4	ウイングロード 4
2	佐々木 有3 市川 逞夢3	柏崎ジュニア	21-9 2 21-16 0	23-21 2	21-11 2 21-9 2	21-7 0 21-15 0	鷲尾 悠斗4 角田 龍城3	はちみつ Jr 5
3	駒澤 旬亮4 伊藤 智悠3	豊栄ジュニア				21-13 0 21-7 2	渡邊 大輝4 渡邊 蓮3	SSモンキー 6
							佐藤 佑羽4 松澤 侑也3	豊栄ジュニア 7

#### 二位決定戦

落合 朝輝4 金子 隼4	五泉バンビーン	21-17 1 20-22 2
中山 皓太4 吉田 虎太郎4	ウイングロード	21-19 2
佐々木 有3 市川 逞夢3	柏崎ジュニア	11-21 2 12-21 0

### 6年生女子ダブルス

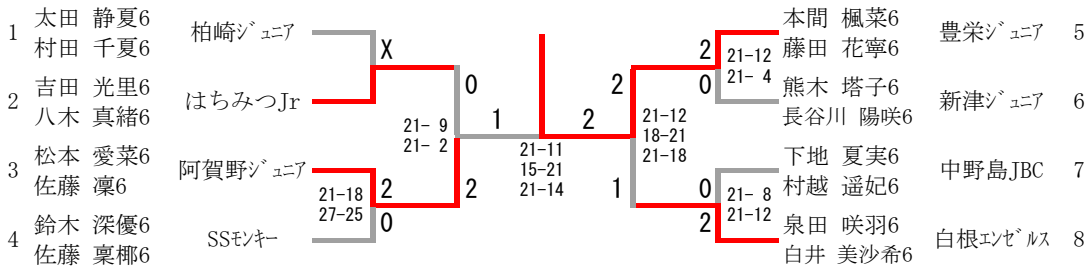

#### 二位決定戦

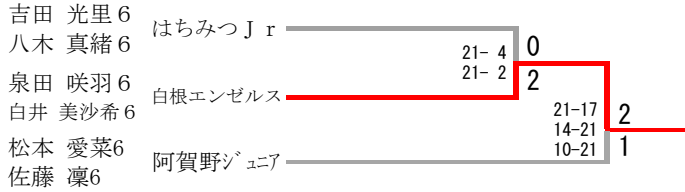

### 5年生女子ダブルス

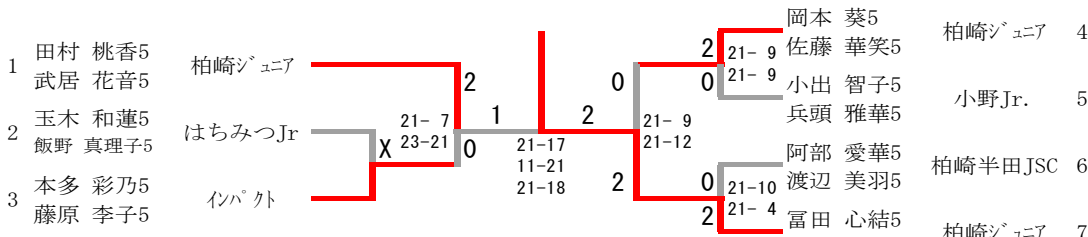

#### 二位決定戦

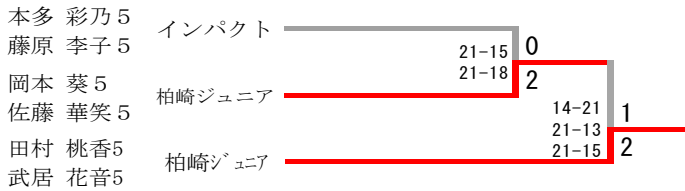

### 4年生女子ダブルス

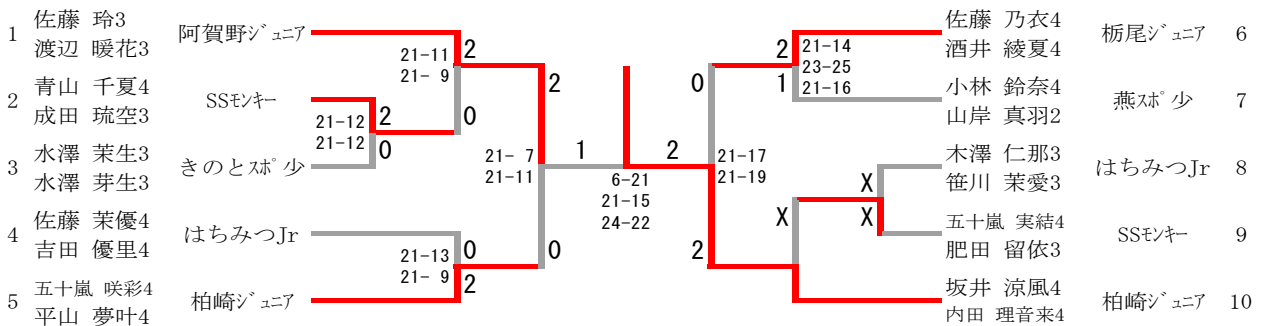

#### 二位決定戦

